

Οδηγός Εγκατάστασης Smart-UPS[™] C 1000/1500 VA 120/230 Vac 2000/3000 VA 230 Vac Rack τοποθέτηση 2U

Σημαντικές πληροφορίες ασφαλείας

ΦΥΛΑΞΤΕ ΑΥΤΕΣ ΤΙΣ ΟΔΗΓΙΕΣ - Αυτός ο Οδηγός Ασφάλειας περιέχει σημαντικές οδηγίες που πρέπει να ακολουθούνται κατά τη διάρκεια της εγκατάστασης και συντήρησης του εξοπλισμού Smart-UPS και των μπαταριών της.

Διαβάστε τις οδηγίες προσεκτικά ώστε να εξοικειωθείτε με τον εξοπλισμό πριν προσπαθήσετε να τον εγκαταστήσετε, λειτουργήσετε, συντηρήσετε ή να κάνετε σέρβις σε αυτόν. Τα παρακάτω ειδικά μηνύματα ενδέχεται να εμφανίζονται σε ολόκληρο το παρόν εγχειρίδιο ή στον εξοπλισμό, για να προειδοποιούν σχετικά με δυνητικούς κινδύνους ή να εφιστούν την προσοχή σε πληροφορίες που αποσαφηνίζουν ή απλοποιούν μια διαδικασία.



Η προσθήκη αυτού του συμβόλου σε μια ετικέτα ασφαλείας του προϊόντος που δηλώνει “Κίνδυνο” ή “Προειδοποίηση”, υποδεικνύει την ύπαρξη ηλεκτρικού κινδύνου που θα οδηγήσει σε τραυματισμό αν δεν τηρηθούν οι οδηγίες.



Αυτό είναι το σύμβολο προειδοποίησης ασφαλείας. Χρησιμοποιείται για να σας προειδοποιήσει για ενδεχόμενους κινδύνους τραυματισμού. Υπακούετε σε όλα τα μηνύματα ασφαλείας που ακολουθούν αυτό το σύμβολο για να αποφύγετε ενδεχόμενο τραυματισμό ή θάνατο.

ΚΙΝΔΥΝΟΣ

Το ΚΙΝΔΥΝΟΣ υποδεικνύει μία επικίνδυνη κατάσταση, η οποία, αν δεν αποφευχθεί, μπορεί να καταλήξει σε θάνατο ή σοβαρό τραυματισμό.

ΠΡΟΕΙΔΟΠΟΙΗΣΗ

Το ΠΡΟΕΙΔΟΠΟΙΗΣΗ υποδεικνύει μία επικίνδυνη κατάσταση, η οποία, αν δεν αποφευχθεί, μπορεί να καταλήξει σε θάνατο ή σοβαρό τραυματισμό.

ΠΡΟΣΟΧΗ

Το ΠΡΟΣΟΧΗ υποδεικνύει μία επικίνδυνη κατάσταση, η οποία, αν δεν αποφευχθεί, μπορεί να καταλήξει σε μικρό ή μέτριο τραυματισμό.

ΣΗΜΕΙΩΣΗ

Το ΣΗΜΕΙΩΣΗ χρησιμοποιείται για να υποδείξει πρακτικές που δεν σχετίζονται με σωματικό τραυματισμό.

Οδηγίες Χειρισμού Προϊόντος.



<18 kg
<40 lb



18-32 kg
40-70 lb



32-55 kg
70-120 lb



>55 kg
>120 lb



Γενικές πληροφορίες και πληροφορίες για την ασφάλεια

Ελέγξτε τα περιεχόμενα κατά την παραλαβή τους. Ειδοποιήστε το μεταφορέα και τον αντιπρόσωπο αν υπάρχει βλάβη.

Διαβάστε τον Οδηγό ασφάλειας που παρέχεται με αυτήν τη μονάδα πριν εγκαταστήσετε το UPS.

- Να τηρείτε όλες τις οδηγίες των εθνικών και τοπικών αρχών σχετικά με τους ηλεκτρολογικούς κανόνες.
- Αυτό το UPS προορίζεται για χρήση μόνο σε εσωτερικούς χώρους.
- Μη λειτουργείτε αυτό το UPS σε χώρο εκτεθειμένο στο άμεσο ηλιακό φως, σε επαφή με υγρά ή σε σημεία με υπερβολική σκόνη ή υγρασία.
- Βεβαιωθείτε ότι οι δίοδοι αέρα στο UPS δεν είναι φραγμένες. Φροντίστε να υπάρχει επαρκής χώρος που επιτρέπει το σωστό εξαερισμό.
- Η τυπική διάρκεια ζωής της μπαταρίας είναι δύο έως πέντε χρόνια. Οι περιβαλλοντικοί παράγοντες επηρεάζουν τη διάρκεια ζωής της μπαταρίας. Οι υψηλές θερμοκρασίες περιβάλλοντος, το ρεύμα ηλεκτρικού δικτύου κακής ποιότητας και οι συχνές, σύντομες εκφορτίσεις μειώνουν τη διάρκεια ζωής της μπαταρίας.
- Συνδέστε το καλώδιο τροφοδοσίας του UPS απευθείας σε μια πρίζα τοίχου. Μην χρησιμοποιείτε συσκευές προστασίας από υπερτάσεις ή μπαλαντέζες.

Προειδοποίηση Ραδιοσυχνοτήτων

ΠΡΟΕΙΔΟΠΟΙΗΣΗ: Το προϊόν αυτό είναι προϊόν UPS κατηγορίας C2. Σε εμπορικό περιβάλλον, το προϊόν αυτό μπορεί να προκαλέσει παρεμβολές στις ραδιοεπικοινωνίες, οπότε μπορεί να χρειαστεί η λήψη πρόσθετων μέτρων από το χρήστη.

Σημείωση: Ο εξοπλισμός αυτός έχει ελεγχθεί και έχει διαπιστωθεί ότι συμμορφώνεται με τους περιορισμούς για τις ψηφιακές συσκευές A κατηγορίας, σύμφωνα με το Μέρος 15 των Κανονισμών της Ομοσπονδιακής Επιτροπής Επικοινωνιών των ΗΠΑ (FCC). Οι περιορισμοί αυτοί έχουν τεθεί για να παρέχουν την απαραίτητη προστασία έναντι επιβλαβών παρεμβολών, όταν ο εξοπλισμός λειτουργεί σε εμπορικό περιβάλλον. Ο εξοπλισμός αυτός παράγει, χρησιμοποιεί και είναι δυνατό να εκπέμψει ενέργεια ραδιοσυχνότητας, αν δεν εγκατασταθεί και χρησιμοποιηθεί σύμφωνα με το εγχειρίδιο οδηγιών, και είναι δυνατό να προκαλέσει επιβλαβείς παρεμβολές σε ραδιοεπικοινωνίες. Η λειτουργία του εξοπλισμού αυτού σε κατοικούμενη περιοχή είναι πιθανό να προκαλέσει βλαβερές παρεμβολές. Στην περίπτωση αυτή ο χρήστης θα είναι υποχρεωμένος να διορθώσει τις παρεμβολές με δικά του έξοδα.

Περιεχόμενο της συσκευασίας

Όλα τα μοντέλα



(2)

CD τεκμηρίωσης x 1
CD λογισμικού PowerChute x 1

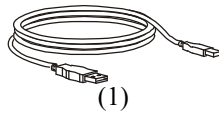

(1)

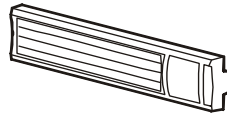

(1)



(2)



(4)



(1)

Οδηγός Εγκατάστασης

Μοντέλα 1000/1500/2000/3000 VA 230 Vac

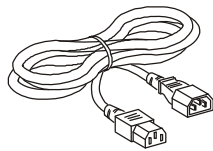

(2)

Μοντέλα 1000 VA 120/230 Vac

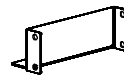

(2)



(4)



(2)



(2)



(2)

Μοντέλα 2000/3000 VA 230 Vac

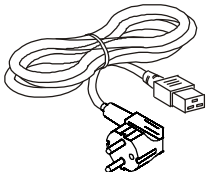

(1)

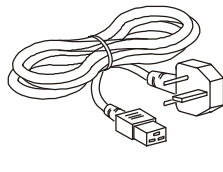

(1)

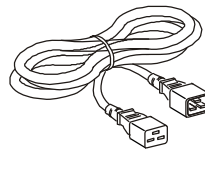

(1)

Επισκόπηση προϊόντος

Στοιχεία πίσω πλευράς

1000 VA 120 Vac

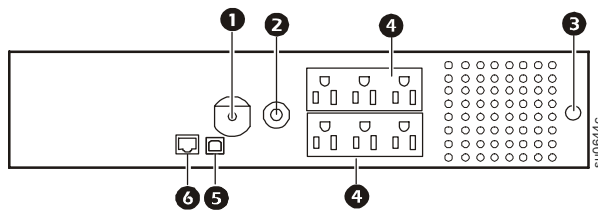

- ❶ Είσοδος UPS
- ❷ Ασφαλειοδιακόπτης/Προστασία από υπερφόρτωση
- ❸ Πλαίσιο βίδας γείωσης
- ❹ Ρευματοδότες
- ❺ Θύρα USB
- ❻ Σειριακή θύρα δεδομένων

1000 VA 230 Vac

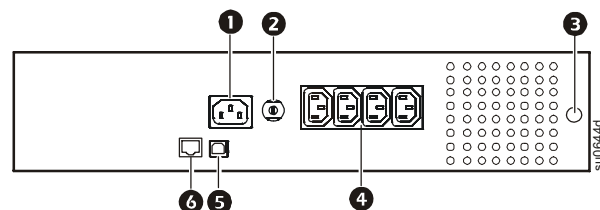

- ❹ Ρευματοδότες
- ❺ Θύρα USB
- ❻ Σειριακή θύρα δεδομένων

1500 VA 120 Vac

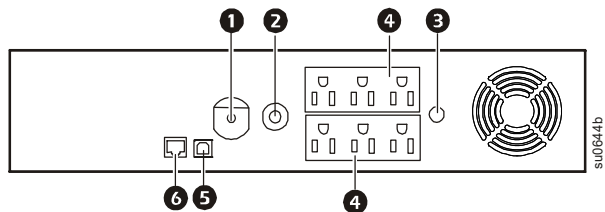

1500 VA 230 Vac

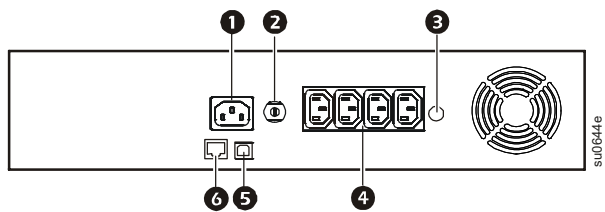

2000 VA 230 Vac

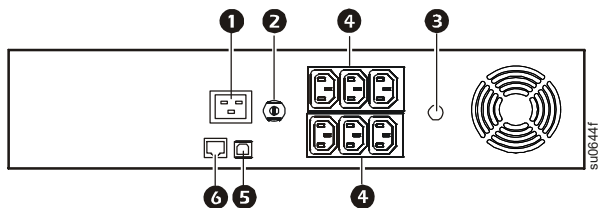

3000 VA 230 Vac

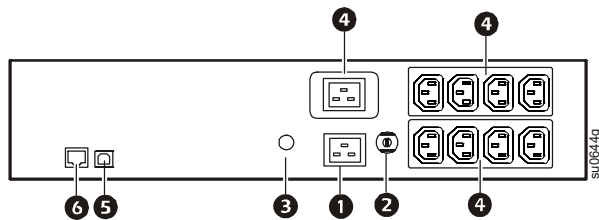

- 1 Είσοδος UPS
- 2 Ασφαλειοδιακόπτης/Προστασία από υπερφόρτωση
- 3 Πλαίσιο βίδας γείωσης

- 4 Ρευματοδότες
- 5 Θύρα USB
- 6 Σειριακή θύρα δεδομένων

Στοιχεία μπροστινής πλευράς

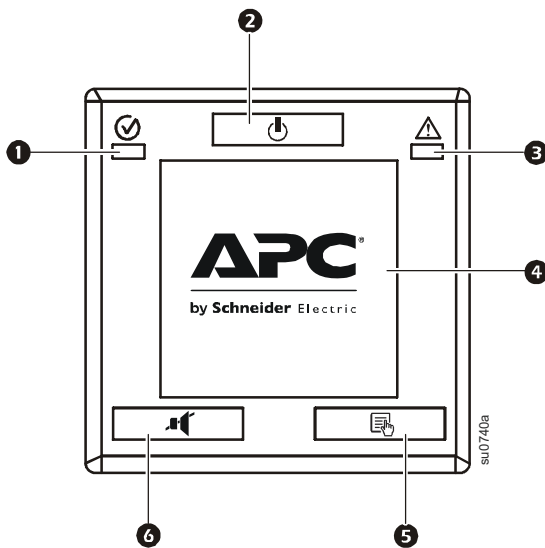

- 1 Λυχνία LED ένδειξης **Online/Λειτουργίας στη μπαταρία**
- 2 Πλήκτρο ΤΡΟΦΟΔΟΣΙΑ ΕΝΕΡΓΟΠΟΙΗΣΗ/ΑΠΕΝΕΡΓΟΠΟΙΗΣΗ
- 3 *Μόνο μοντέλα 120 VAC:* LED Σφάλματος/Προειδοποίησης Καλωδίωσης Εγκατάστασης
- 4 Πίνακας ενδείξεων
- 5 Πλήκτρο ΟΘΟΝΗ
- 6 Πλήκτρο ΣΙΓΑΣΗ

Εγκατάσταση

Μοντέλα 1000 VA 120/230 Vac

1

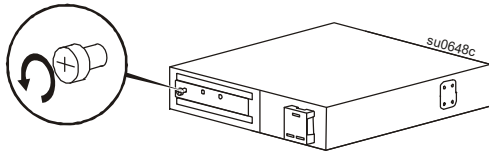

2

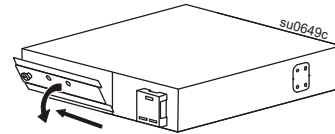

3

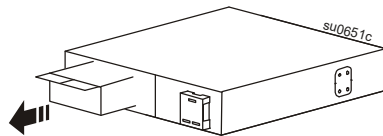

4

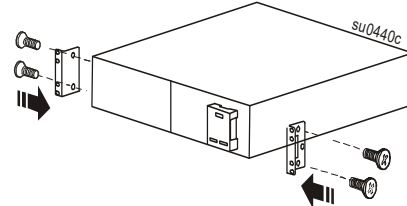

Εγκατάσταση σε κρύωμα δύο υποδοχών

1

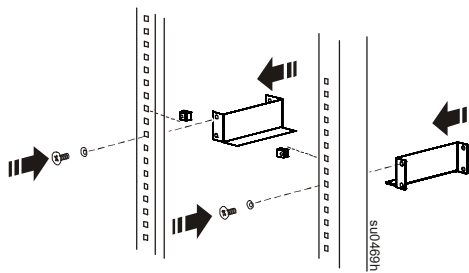

2

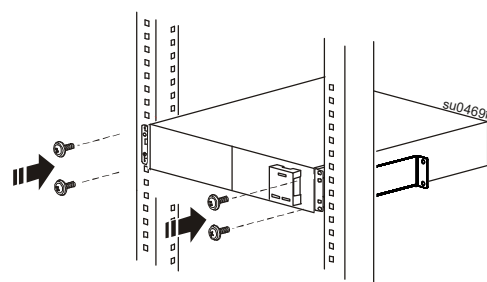

Εγκατάσταση σε rack τεσσάρων υποδοχών

1

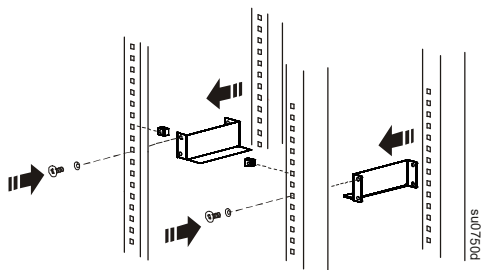

2

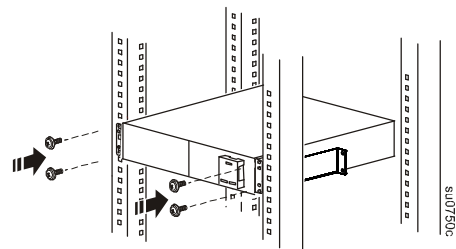

Εγκαταστήστε τη μπαταρία

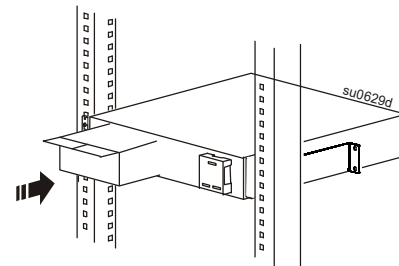
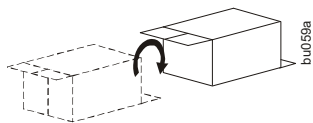

Ασφαλίστε το πορτάκι του διαμερίσματος των μπαταριών

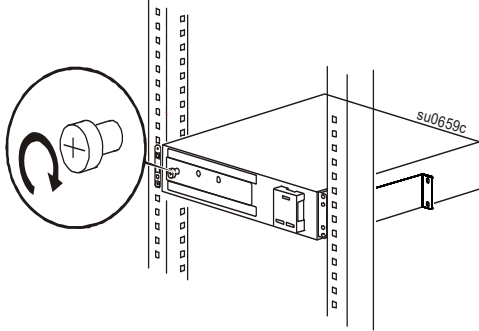

Τοποθετήστε το μπροστινό πλάνο

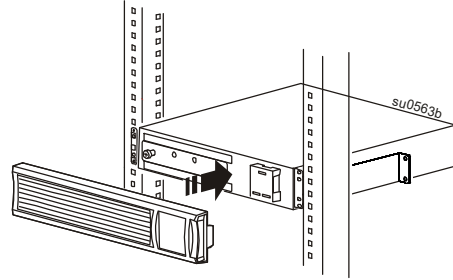

Μοντέλα 1500 VA 120/230 Vac και 2000 VA 230 Vac

1

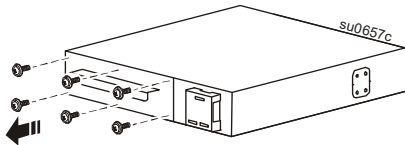

2

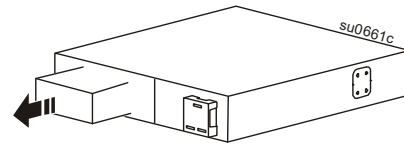

3

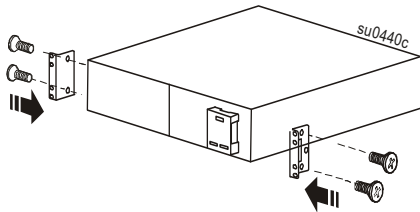

Εγκατάσταση σε κρύωμα δύο υποδοχών

1

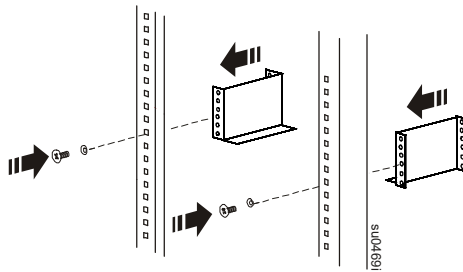

2

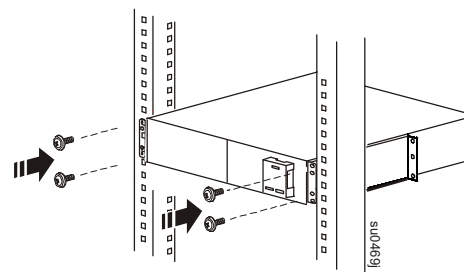

Εγκατάσταση σε rack τεσσάρων υποδοχών

1

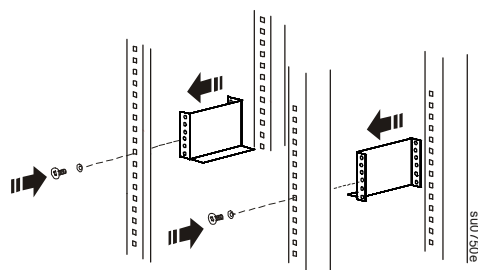

2

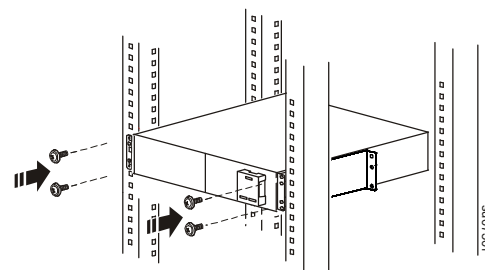

Εγκαταστήστε τη μπαταρία

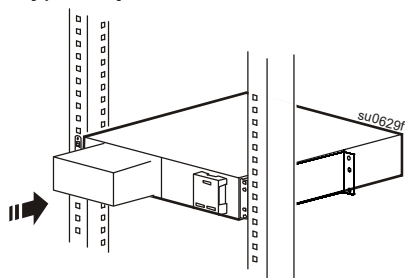

Συνδέστε την μπαταρία

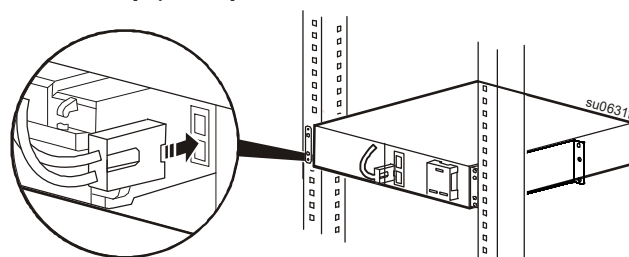

Ασφαλίστε το πορτάκι του διαμερίσματος των μπαταριών Τοποθετήστε το μπροστινό πλάνο

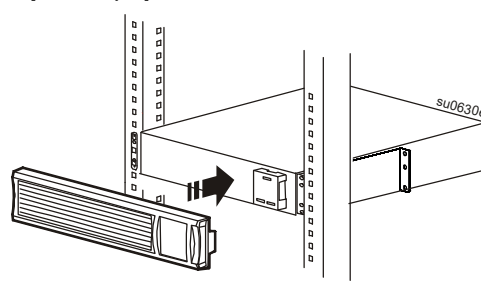
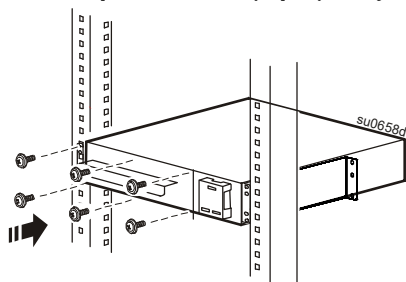

Συνδέστε τον εξοπλισμό στο UPS και το UPS στο ηλεκτρικό δίκτυο

⚠ ΠΡΟΣΟΧΗ

ΚΙΝΔΥΝΟΣ ΗΛΕΚΤΡΟΠΛΗΘΙΑΣ

- Να τηρείτε όλες τις οδηγίες των εθνικών και τοπικών αρχών σχετικά με τους ηλεκτρολογικούς κανόνες.
- Η καλωδίωση πρέπει να εκτελεστεί από ειδικευμένο ηλεκτρολόγο.
- Πάντοτε να συνδέετε το UPS σε μια γειωμένη πρίζα.

Αποτυχία στο να ακολουθήσετε αυτές τις οδηγίες θα μπορούσε να οδηγήσει σε ελαφρύ ή μέτριο τραυματισμό

